

Beo5

Guide

תירבע – Hebrew, 4

Magyar – Hungarian, 18

ةيبرعلا – Arabic, 32

Türkçe - Turkish, 46

במילון המונחים האישי של Beo5 תוכלו למצוא הסברים לכל הלחצנים הספציפיים לשלט-רחוק שהותאם עבורכם.

אם תשנו את תצורת המכשירים שברשותכם, לדוגמא, אם תרכשו מוצר חדש, אל תשכחו לתת למפיץ Bang & Olufsen לתכנת את השלט-רחוק Beo5 מחדש. אז גם תקבלו סקירה כוללת חדשה של הלחצנים ומילון מונחים חדש המתאימים לתצורת המכשירים החדשה שלכם.

במדריך זה מתוארים עקרונות השימוש הבסיסיים בשלט-רחוק מדגם Beo5.

כאמצעי נוסף להשלמת מדריך זה, כל אימת שמפיץ Bang & Olufsen המקומי שלכם יתכנת אותו עבורכם בחנות, הוא גם יפיק עבורכם סקירה כוללת של הלחצנים ומילון מונחים מתאים.

סקירת הלחצנים היא מעין 'מפת דרכים' של ה- Beo5 שלך ומאפשרת למצוא את הלחצן הנכון או את הפונקציה הנכונה במהירות.

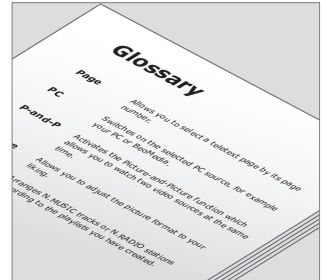

במילון המונחים האישי ניתן למצוא הסברים על כל הלחצנים ב- Beo5 המותאם-אישית שלכם.

הערה! לפרטים אודות תפעול מכשירים אחרים של Bang & Olufsen, עיינו במדריכים שסופקו עמם.

תוכן העניינים

תחילת השימוש, 6

כיצד להתחיל להשתמש בשלט-רחוק שלכם ומה צריך לעשות לפני כן.

הפעלת התצוגה, 7

כיצד להשתמש בתצוגת השלט-רחוק.

כיצד להפעיל את כדור Beo5, 8

כיצד להפעיל את הגלגל ואת הלחצנים של כדור Beo5.

תפעול מכשירים אחרים, 10

גלו את האפשרות להפעיל מכשירים שלא מתוצרת Bang & Olufsen בעזרת השלט-רחוק Beo5 שלכם.

רשימת Beo4, 11

מצאו את ההבדלים בין שמות הלחצנים של Beo4 ושל Beo5.

השימוש במטען, 12

למדו כיצד ומתי לטעון מחדש את השלט-רחוק שלכם.

תפריט ההגדרות של Beo5, 14

למדו כיצד לשנות את הגדרות השלט-רחוק שלכם.

תחזוקה וניקוי, 16

למדו כיצד לתחזק ולנקות את השלט-רחוק שלכם.

לעזרה נוספת, 17

מצאו למי לפנות לקבלת עזרה נוספת.

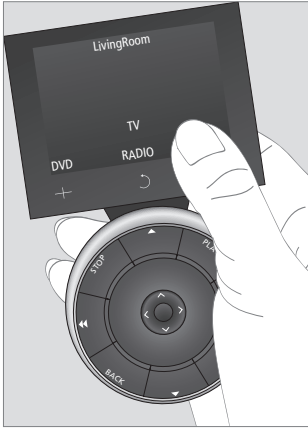

כאשר התצוגה מוארת, יופיעו הלחצנים על המסך. לחצו על אחד הלחצנים כדי להפעיל מכשיר מקור או פונקציה כלשהי.



כשאתם מרימים את השלט-רחוק או נוגעים במסך שלו, התצוגה נדלקת.

לפני תחילת השימוש בשלט-רחוק שלכם מדגם Beo5 בפעם הראשונה, יש לטעון אותו. פרטים בנוגע לטעינת Beo5 תוכלו למצוא בעמוד 14.

התחילו להשתמש ב- Beo5 שלכם ...
לאחר שנטען במלואו, השלט-רחוק שלכם מוכן לשימוש.

להפעלת התצוגה של Beo5, די לגעת קלות במסך שלו כדי שזה יידלק מיד. כעת יש לבחור לחצן באמצעות לחיצה על המסך.

רמזים מועילים ...

לאחר שנבחר מכשיר מקור, ניתן לבצע את רוב הפעולות באמצעות כדור ה- Beo5 - לדוגמה, לכוון את העוצמה, לעבור בין הרצועות או הערוצים או לעצור את ההשמעה.

אם אתם משתמשים ביד שמאל כדי להפעיל את השלט-רחוק, ניתן לשנות את מיקום הלחצנים בו. לפרטים נוספים, עיינו בעמוד 14 או צרו קשר עם מפיץ Bang & Olufsen המקומי.

הערה! אנו ממליצים שה- Beo5 יהיה תמיד במצב המתנה (standby) - ולא כבוי. עם זאת, אם ברצונכם לכבות או להפעיל את Beo5, לחצו והחזיקו את הלחצן המרכזי.

הפעלת התצוגה

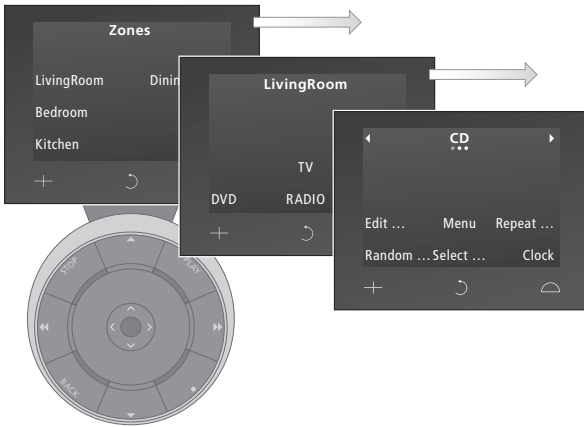

לחצנים קבועים ...

שלושת הלחצנים בתחתית התצוגה הם לחצנים שהוגדרו מראש ויש להם תפקידים אוניברסליים:

⊕ מציג ספרות לבחירה; לדוגמה, תחנת רדיו או מספר ערוץ. לחצו עליו שוב כדי לשוב למסך הקודם.

↶ נועד לחזור למסכי התצוגה הקודמים של Beo5.

⌂ מאפשר גישה ללחצנים 'לקביעת התמונה הכללית' בתצורת מכשירי Bang & Olufsen שברשותכם; למשל, שליטה ברמקולים ובמיקומי המעמדים - ובחירת אזור. לחצו עליו שוב כדי לשוב למסך הקודם.

רמזים מועילים ...

אם יש בתצוגה למעלה מ'דף' אחד, יציין הדבר באמצעות חיצים וכן שורה שתציג את מיקום הדף בין הדפים האחרים, כפי שמודגם בתצוגת נגן התקליטורים לעיל. באמצעות החיצים שעל גבי המסך תוכלו לנווט בין הדפים'.

אם ללחצן בתצוגה יש תפריט-משנה, יופיעו אחרי שמו שלוש נקודות, כמו אלו המופיעות לצד Edit בתצוגת נגן התקליטורים לעיל.

1 - בחרו אזור ...

אם תצורת מכשירי Bang & Olufsen אצלכם כוללת יותר מאזור אחד, תוכלו לבחור אזורים ולהחליף ביניהם במסך Zones.

2 - צפו במכשירי המקור שלכם ...

לאחר שבחרתם אזור, מערכות השמע והווידיאו באזור זה יופיעו כלחצנים על גבי המסך. בחרו מכשיר מקור והפעילו אותו בלחיצה.

3 - הפעילו את בקרי מכשיר המקור ...

לאחר שהפעלתם מכשיר מקור, יופיעו הפונקציות הקשורות למכשיר זה כלחצנים על גבי המסך. אם לדוגמה בחרתם בטלוויזיה, תוכלו להפעיל פונקציות כגון Text או Menu.

כיצד להפעיל את כדור Beo5 ...

... הלחצנים בטבעת החיצונית

הלחצנים שעל גבי הטבעת החיצונית נועדו

לתפעול מכשירי מקור גנריים.

מעבר בין ערוצים, תחנות, הקלטות, רצועות
וכדומה. לחצו והחזיקו כדי להשיג תנועה
רצופה

לחצו פעם אחת כדי להשהות את
ההשמעה, לחצו שוב כדי לעצור את
ההשמעה לגמרי

תחילת ההשמעה

מעבר אחורה בין רצועות, רשימות השמעה
והקלטות

מעבר קדימה בין רצועות, רשימות השמעה
והקלטות

מעבר אחורה בין תפריטים; לחצו
והחזיקו כדי לצאת מהתפריטים לגמרי

לחצן המתנה; לחצו פעם אחת כדי להעביר את
המכשיר שאתם מפעילים למצב המתנה, לחצו
והחזיקו כדי להעביר את כל המערכת למצב
המתנה

מעבר בין ערוצים, תחנות, הקלטות, רצועות וכדומה. לחצו
והחזיקו כדי להשיג תנועה רצופה

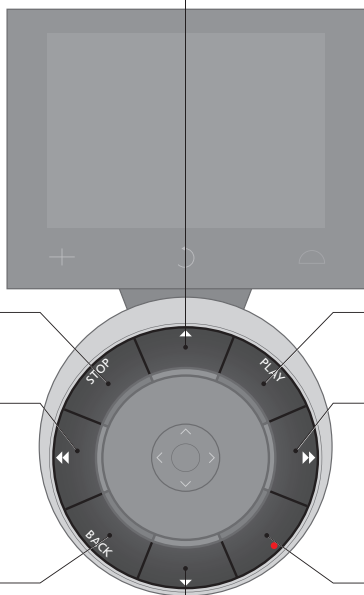

... הלחצנים במרכז
הלחצנים שבמרכז Beo5 נועדו בעיקר
להפעלת התפריט.

ה'גלגל' משמש לכוונן העוצמה. סובבו את ה'גלגל' בכיוון
השעון כדי להגדיל את העוצמה, ונגד כיוון השעון כדי
להקטינה

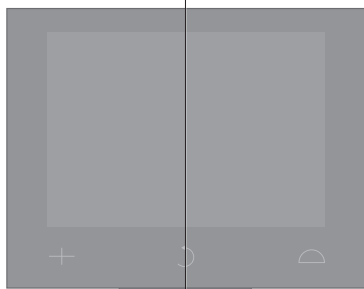

הלחצנים הצבעוניים נועדו למטרות שונות,
בהתאם למכשיר שאותו אתם מפעילים.
לחצו על גלגל עוצמת הקול שממול לצבע
שברצונכם להפעילו

לחצן מרכזי; לחצו כדי לאשר את הבחירה
ואת ההגדרות

כדי להשתיק את הקול, סובבו את הגלגל
במהירות נגד כיוון השעון; כדי לחזור
לעוצמה הקודמת, סובבו את הגלגל

לחצו על החיצים כדי לנוע מעלה, מטה, ימינה ושמאלה בין
תפריטי המסך. לחצו והחזיקו כדי להשיג תנועה רצופה

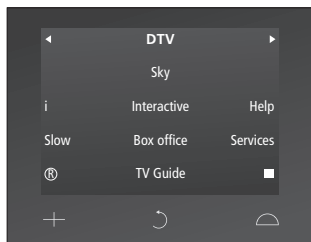

דוגמה ללחצנים שבהם יש להשתמש לתפעול ממיר.

ניתן גם להפעיל מוצרים נבחרים אחרים שאינם מתוצרת Bang & Olufsen, כגון תאורה, וילונות ותריסים, בעזרת Beo5 - חלקם באמצעות מערכת האוטומציה הביתית הנתמכת, ואחרים ישירות באמצעות Beo5.

לקבלת מידע נוסף אודות תפעול מוצרים שאינם מתוצרת Bang & Olufsen בעזרת Beo5, צרו קשר עם מפיץ Bang & Olufsen שלכם.

אם מכשיר Bang & Olufsen שלכם מצויד ב- Peripheral Unit Controller (בקרת ציוד הקפי), תוכלו לחבר אליו מכשירים נתמכים שאינם מתוצרת Bang & Olufsen, כגון ממירים - ועדיין להפעילו באמצעות השלט-רחוק מדגם Beo5 שלכם. תנו למפיץ שלכם לתכנת את Beo5 עבור הממיר שלכם, ולחצני השלט-רחוק שלו יופיעו בתצוגת Beo5.

הערה! לחצנים המשמשים למוצרים שאינם מתוצרת Bang & Olufsen אינם מתורגמים או מוסברים במילון המונחים של Beo5.

רשימת Beo4

Beo4	Beo5
BALANCE	Balance
BASS	Bass
CLOCK	Clock
EDIT	Edit
FORMAT	Format
LARGE	Large
LOUDNSS	Loudness
MIX	Mix
PAGE	Page
P-AND-P	P-and-P
P.MUTE	Picture Mute
RANDOM	Random
REPEAT	Repeat
RESET	Reset
SELECT	Select
SHIFT	Shift
SOUND	Sound
SPEAKER	Speaker
S.STORE	Sound Store
STAND	Stand
STORE	Store
TRACK	Track
TREBLE	Treble
UPDATE	Update

GO = לחצן מרכזי

BACK = EXIT

תרגום רשימת לחצני Beo4
 בשלט-רחוק מדגם Beo4 יש 'לחצנים'
 נוספים שניתן להציגם בעזרת הלחצן
 LIST.

ניתן למצוא לחצנים אלה גם בתצוגת
 Beo5, אך בניגוד ל- Beo4, כל הלחצנים
 בתצוגת Beo5 מתורגמים.

מצד ימין מוצגת רשימת שמות הלחצנים
 ב- Beo4 וב- Beo5, בהתאמה. אתם
 עשויים להזדקק לרשימה זו בעת קריאת
 מדריך המתייחס ללחצני Beo4.

הבדלים אחרים בין Beo4 ו- Beo5
 אם המדריך שבידיכם מבקש מכם ללחוץ
 על EXIT, עליכם ללחוץ במקום זאת על
 BACK ב- Beo5.

כמו כן, אם התרגלתם ללחצן GO ב-
 Beo4, שימו לב לכך שלחצן זה הוחלף
 בלחצן המרכזי בכדור Beo5.

במדריכים שקיבלתם עם מוצרי Bang &
 Olufsen האחרים שלכם, יתכן שיש
 התייחסות לתפעולם באמצעות שלט-רחוק
 מדגם Beo4. להלן מתוארים ההבדלים בין
 Beo4 לבין Beo5 העשויים להשפיע על
 הבנת המדריכים הללו.

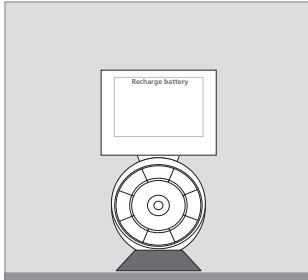

כאשר נדרשת טעינה נוספת לסוללה,
תופיע ההודעה *Recharge Battery*
בכותרת התצוגה.

טעינת הסוללה
הניחו את השלט-רחוק על גבי המטען כפי
שמתואר בשרטוט מימין. על מנת שיגיע
לטעינה מלאה, יש לטעון את Beo5 במשך
ארבע שעות.

כאשר Beo5 טעון לחלוטין, הסוללה
מסוגלת לפעול במשך כ- 14 ימים במצב
המתנה, או במשך שלוש עד ארבע שעות
של שימוש אינטנסיבי.

הודעה שתופיע על גבי המסך תמסור לכם
שהגיע הזמן לטעון את השלט-רחוק מדגם
Beo5.

Beo5 הוא שלט-רחוק המופעל על ידי
סוללה שעבורה נדרשת טעינה סדירה, כמו
הסוללה בטלפון אלחוטי. למטרה זו משמש
המטען המותאם-אישית של Beo5.

כדי לוודא שהשלט-רחוק שלכם מדגם
Beo5 טעון תמיד במלואו, אנו ממליצים
שתניחו אותו על גבי המטען כל אימת
שאינו בשימוש.

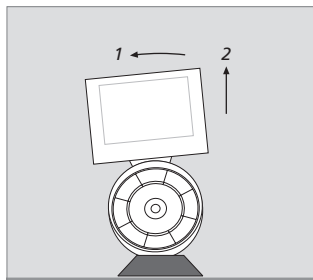

במטען יש מגנט שנועד להחזיק את Beo5 היטב במקומו. כדי להסיר את השלט-רחוק מהמטען, תחילה עליכם לנענעו קלות.

צריכת החשמל של Beo5

Beo5 צורך חשמל כשהוא דלוק, במיוחד כאשר התאורה האחורית פועלת. מסיבה זו יכבה עצמו Beo5 בהדרגה כשאינו בשימוש:

- לאחר 10 שניות, תעומעם התאורה האחורית
- לאחר 20 שניות, יעבור Beo5 למצב המתנה ויציג מסך שחור

כדי לשנות הגדרות אלו, עיינו בעמ' 15 במדריך זה.

אם אינכם מסוגלים להפעיל את השלט-רחוק מדגם Beo5 באמצעות לחיצה ארוכה על הלחצן המרכזי, זה סימן שיש לטעון אותו שוב.

כשה- Beo5 מרוקן לחלוטין, הניחו אותו על גבי המטען לזמן קצר כדי שייטען מספיק להדלקת הטלוויזיה או הרדיו שלכם. כעת תוכלו להניחו על המטען בזמן שאתם צופים בטלוויזיה או מאזינים לרדיו.

... תפריט Setup (הגדרות) של Beo5

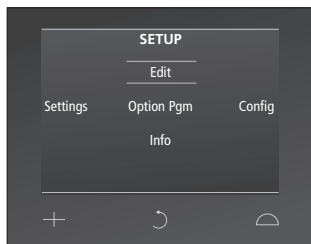

בתפריט Setup, שני קווים אופקיים מציינים את הלחצן שנבחר. לחצו על הלחצן המרכזי כדי לבחור.

כיצד לנווט בתפריט Setup ...
הניווט ובחירת הפריטים בתפריט Setup נעשים ישירות על המסך באמצעות הלחצן המרכזי ולחצני החיצים (⏪ < > ⏩) שעל הכדור.

לבחירת פריט מהתפריט, הזיזו את קו הסימון אל הלחצן שברצונכם להפעילו, ואז לחצו על הלחצן המרכזי. במספר מקרים יהיה עליכם ללחוץ ישירות על גבי המסך.

כדי לעלות רמה אחת בתפריט Setup, לחצו על BACK בכדור או על ⏪ על גבי המסך. כשתעזבו את תפריט Setup יישמרו השינויים שערכתם באופן אוטומטי.

לשלוט-רחוק מדגם Beo5 יש תפריט Setup המאפשר לכם לשנות מספר הגדרות בעצמכם. כדי להיכנס לתפריט Setup של Beo5, לחצו על לחצן ההמתנה והחזיקו אותו לחוץ בזמן שאתם לוחצים גם על הלחצן המרכזי.

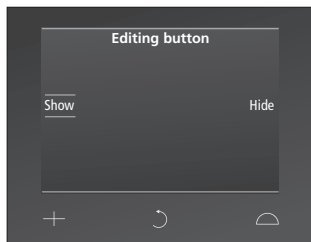

דוגמה - כיצד להציג או להסתיר לחצן מסוים

- < לחצו על הלחצן המרכזי כדי לבחור Edit בתפריט Setup.
- < השתמשו בלחצני מסך המגע כדי לבחור תחילה את האזור, ואחר כך את מכשיר המקור של הלחצן שברצונכם לערוך.
- < לחצו על הלחצן הרלוונטי, ואז לחצו על הלחצן המרכזי כדי לבחור בלחצן שברצונכם לערוך, כעת יוצגו הלחצנים שהיו מוסתרים עד כה בצבע אפור.
- < לחצו על הלחצן המרכזי שוב כדי לערוך את הלחצן. כשתעזבו את התפריט יישמרו השינויים שערכתם באופן אוטומטי.

Config ... מאפשר לכם להגדיר תצורת ברירת מחדל עבור Beo5 שלכם.
Option Pgm ... מאפשר לכם לתכנת את האפשרויות של מכשירי Bang & Olufsen שברשותכם.
Info ... מכיל מידע אודות גרסת התוכנה של Beo5, כמו גם את מצב הסוללה ואת תאריך קביעת התצורה האחרון של Beo5 שלכם.

Setup תפריט **Edit** ... מאפשר לכם להציג או להסתיר לחצנים בתצורת Beo5. משמעות הדבר היא שניתן להסיר לחצנים שאינם משתמשים בהם ולהציג לחצנים שהיו מוסתרים קודם לכן.
 אם המפיץ שלכם הגדיר תפריט ערוצים ב- Beo5 שלכם, תוכלו גם לשנות את המספרים המשויכים לשמות הערוצים בתפריט הערוצים או התחנות.
Settings ... מאפשר לכם לשנות את ההגדרות הנוגעות לעמעות התאורה האחורית ולכיבוי התצוגה*. תוכלו גם לשחזר את כל הגדרות Beo5 להגדרות המקוריות שתוכנתו על ידי מפיץ Bang & Olufsen שלכם.
 *שימו לב: ככל שיתארך משך הזמן שבו דולקת התאורה האחורית של התצוגה, כך גם יידרש זמן רב יותר לטעינת השלט-רחוק.

הערה! לעולם אין להשתמש באלכוהול או בממסים אחרים כדי לנקות את חלקיו של השלט-רחוק מדגם Beo5!

אנו ממליצים לכבות את השלט-רחוק בזמן ניקוי. כדי לעשות כן, לחצו על הלחצן המרכזי והחזיקו אותו לחוץ.

ניקוי הסירו כתמי שומן או לכלוך דביק בעזרת מטלית רכה נטולת-מוך וסחוסה היטב, שנטבלה במים המכילים רק מספר טיפות של חומר ניקוי עדין, כגון נוזל לשטיפת כלים.

כדי להדליק את Beo5, לחצו שוב על הלחצן המרכזי והחזיקו אותו לחוץ.

כדי לנקות את התצוגה של Beo5, השתמשו בנוזל עדין לניקוי חלונות. כדי שהתצוגה תפעל בצורה אופטימלית, ודאו שלא נשארו עקבות של נוזל הניקוי על גבי הזכוכית.

אם זכוכית התצוגה ניזוקה, צרו קשר עם המפיץ כדי להחליפה.

שימו לב! מטליות העשויות ממיקרו-סיבים עלולות לשרוט את הזכוכית עקב אפקט השפשוף החזק שלהן.

לעזרה נוספת

אם יש לכם שאלות בנוגע לשימוש היומיומי בשלט רחוק מדגם Beo5, תוכלו ...

ליצירת קשר עמנו, בקרו באתר האינטרנט שלנו בכתובת:
www.bang-olufsen.com

או כתבו ל:

Bang & Olufsen a/s
BeoCare
Peter Bangs Vej 15
DK-7600 Struer

או שלחו פקס ל:

Bang & Olufsen
BeoCare
3911 9785 +45

... למצוא את התשובה במילון המונחים המותאם-אישית שלכם, המכיל הסברים קצרים על כל האפשרויות והלחצנים בתצורה הספציפית של ה- Beo5 שלכם.

... לעיין ב- Service FAQ (שאלות נפוצות בנושאי שירות) באתר האינטרנט שלנו, ששם ניתן למצוא תשובות לשאלות הנפוצות ביותר אודות השימוש ב- Beo5.

... לבקר את מפיץ Bang & Olufsen המקומי שלכם לקבלת ייעוץ.

... ליצור קשר עם מוקד שירות הלקוחות הבינלאומי של Bang & Olufsen, המציע תמיכה באמצעות הדוא"ל או הטלפון בשש שפות.

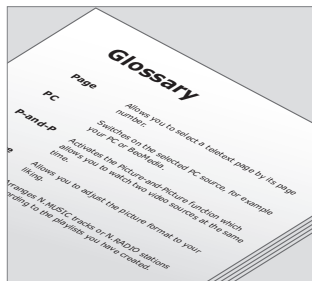

Az egyéni igény szerint kialakított Beo5 egyes gombjait a személyes Beo5 szójegyzékben ismertetjük.

Ebben az útmutatóban ismertetjük a Beo5 távirányító használatának alapjait.

Az útmutató mellett, egy személyes Beo5 gombfunkció áttekintés és egy ennek megfelelő szójegyzék is létrejön minden egyes alkalommal, amikor a Bang & Olufsen forgalmazó egyéni beállításokat végez a Beo5-ön a felhasználó számára az üzletben.

A gombfunkciók áttekintése egy "térképet" ad a Beo5-höz, és lehetővé teszi a keresett gomb vagy funkció gyors megkeresését.

A személyes Beo5 szójegyzékben az adott egyéni beállításban rendelkezésre álló összes gomb ismertetését megtalálja.

Ha megváltozik a termékek konfigurációja, például egy új készülékkel egészíti ki a meglévőket, akkor mindig kérje meg Bang & Olufsen forgalmazóját a Beo5 újbóli beprogramozására. Ekkor egy új Beo5 gombfunkció áttekintést és szójegyzéket kap, amely megfelel az új beállításnak.

Megjegyzés! A Bang & Olufsen készülékek használatával kapcsolatban lásd az egyes készülékekhez mellékelt útmutatókat.

Használatbavétel, 20

A távirányító használatba vétele és a kezdeti lépések.

A kijelző használata, 21

A távirányító kijelzőjének használata.

A Beo5 gömb használata, 22

A tárcsa és a Beo5 gömb gombjainak használata.

Más készülékek használata, 24

A nem Bang & Olufsen gyártmányú készülékek működtetésének lehetőségei a Beo5 távirányítóval.

Beo4 lista, 25

A Beo4 és a Beo5 gombjainak elnevezése közötti eltérések.

A töltő használata, 26

A távirányító feltöltése.

A Beo5 beállítási menüje, 28

A távirányító beállításainak módosítása.

Karbantartás és tisztítás, 30

A távirányító karbantartása és tisztítása.

További segítség, 31

Hol kaphat további segítséget.

A Beo5 távirányítót, legelőször használatba vétele előtt, fel kell tölteni. A Beo5 feltöltésének módjáról a 14. oldalon olvashat.

A Beo5 használatba vétele...

A teljes feltöltés után a távirányító használatra kész.

A Beo5 kijelző bekapcsolásához, csak vegye kézbe a Beo5-öt, vagy érintse meg könnyedén a képernyőt, és a kijelző kivilágosodik. Ezt követően válasszon ki egy gombot, és érintse meg azt a képernyőn.



Amikor kezébe veszi a távirányítót, vagy megérinti a képernyőt, a kijelző kivilágosodik.

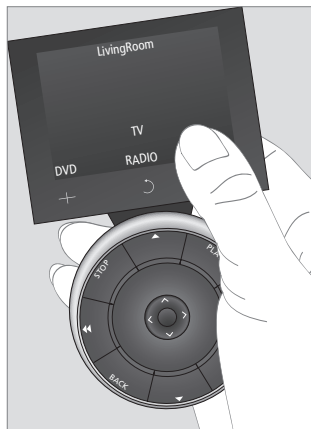

Amint aktívá válik a kijelző, láthatóvá válnak a képernyőn a gombok. Nyomjon meg egy gombot, ha aktiválni akar egy jelforrást vagy funkciót.

Hasznos tanácsok...

Egy jelforrás kiválasztása után a legtöbb műveletet a Beo5 gömbön kell elvégezni - például a hangerő beállítását, a műsorszámok vagy csatornák közötti átlépést és a lejátszás szüneteltetését.

Ha kényelmesebb bal kézzel kezelnie a távirányítót, akkor átválthatja a gombok elhelyezkedését. Erről bővebben a 28. oldalon olvashat, vagy kérdezze meg Bang & Olufsen forgalmazóját.

Megjegyzés! Javasoljuk, hogy a Beo5 mindig legyen készenléti módban - ne kapcsolja ki. Azonban, ha mégis ki vagy be szeretné kapcsolni a Beo5-öt, akkor nyomja meg és tartsa megnyomva a központi gombot.

1 – Zóna kiválasztása ...

Ha egynél több zóna szerepel a Bang & Olufsen elrendezésben, akkor kiválaszthat zónákat vagy átkapcsolhat zónákra a 'Zones' képernyőn.

2 – Jelforrások megtekintése ...

Amikor kiválaszt egy zónát, a zónában rendelkezésre álló audio- és videorendszerek gombok képében megjelennek a kijelzőn. Válasszon ki egy jelforrást és megnyomással aktiválja azt.

3 – A jelforrások irányításának bekapcsolása ...

Egy jelforrás bekapcsolása után a hozzá kapcsolódó funkciók gombok képében megjelennek a kijelzőn. Ha például a TV-t választja ki, akkor olyan funkciókat aktiválhat, mint 'Text' (Szöveg) vagy 'Menu' (Menü).

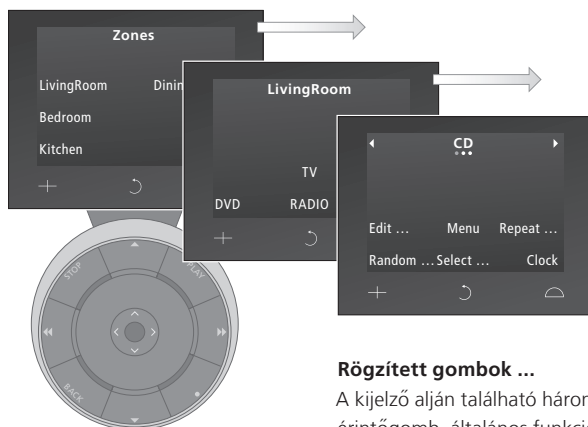

Hasznos tanácsok...

Ha a kijelző egynél több 'oldal' tartalmaz, ezt nyilak jelzik és egy oldalindikátor sáv, amint azt a fenti CD kijelző esetében bemutatjuk. A képernyőn a nyilak megnyomásával navigálhat az 'oldalak' között.

Ha egy kijelzőgomb almenüket tartalmaz, akkor ezt három pont jelzi, ilyen például az 'Edit' a fenti CD kijelzőn.

Rögzített gombok ...

A kijelző alján található három érintőgomb, általános funkcióval ellátott, előre meghatározott gomb:

➤ *Kiválasztandó számokat jelenít meg, például egy rádióállomás vagy csatorna számát. Nyomja meg ismét, ha vissza kíván térni az előző képernyőre.*

↶ *Visszalépés a Beo5 képernyő kijelzéseken keresztül.*

⏪ *A Bang & Olufsen elrendezés körül a 'környezet beállítása' gombok elérését teszi lehetővé, például a hangszórók vezérlését és az állványpozíciókat - és a zóna kiválasztását. Nyomja meg ismét, ha vissza kíván térni az előző képernyőre.*

... a külső gyűrű gombjai

A külső gyűrű gombjai általános jelforrás műveleteknél használatosak.

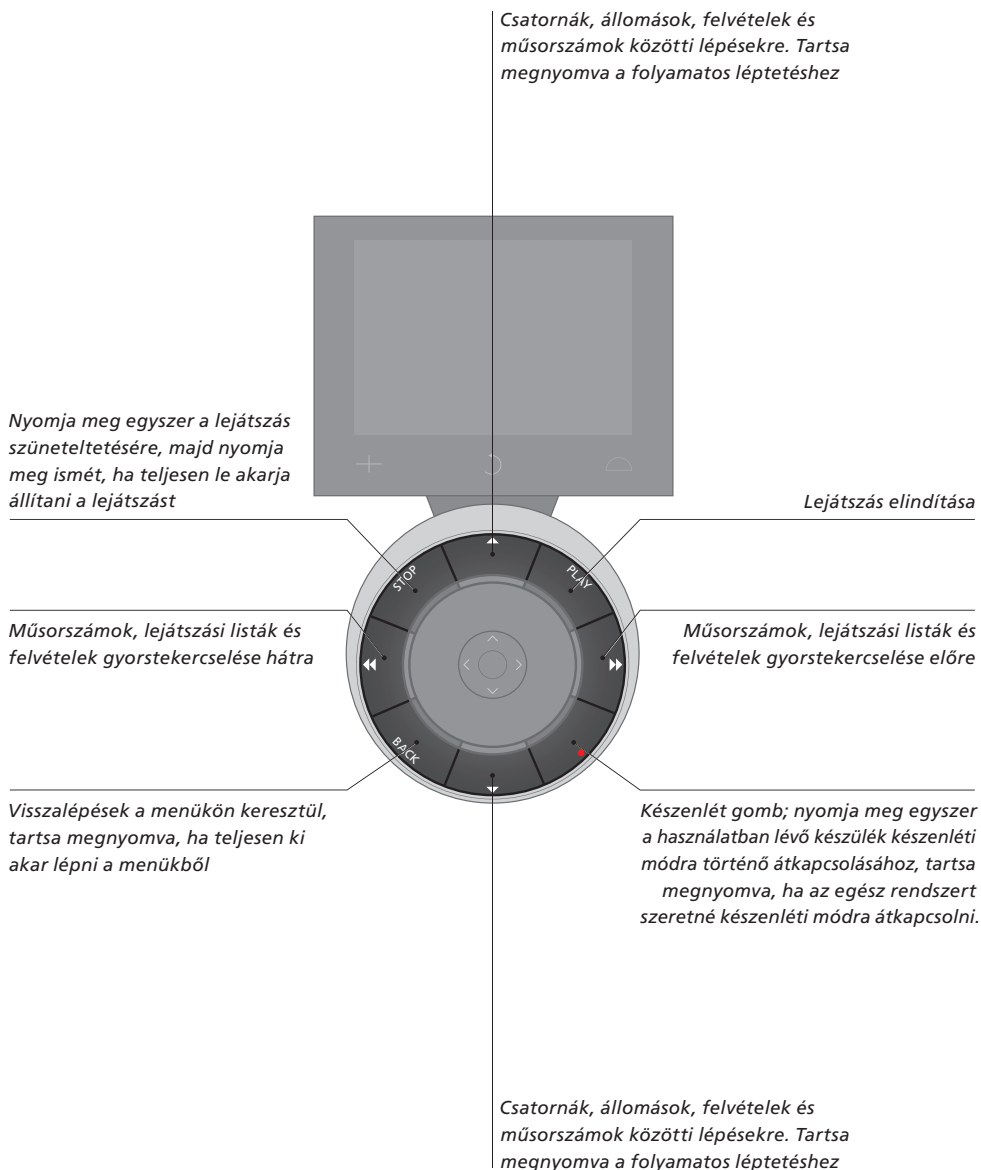

... a gombok közepén

A Beo5 közepén található gombok főleg menüműveleteknél használatosak.

A 'tárcsa' a hangerőbeállításhoz használatos. Fordítsa el a 'tárcsát' az óramutató járásával azonos irányban, ha növelni akarja a hangerőt, és ezzel ellentétes irányban, ha csökkenteni szeretné.

A színes gombok különféle célokat szolgálnak, attól függően, hogy melyik készüléket működteti. Nyomja meg a hangerő tárcsát az előtt a színes gomb előtt, amelyiket aktiválni akarja

Központi gomb; megnyomásával elfogadhatja a választásokat és beállításokat

A hang elnémításához, fordítsa el gyorsan az óramutató járásával ellentétes irányban a tárcsát, majd fordítsa el a tárcsát, ha vissza akarja állítani a hangot

A nyíl jelzésű gombokkal fel, le balra és jobbra mozoghat a képernyőmenükben. Tartsa megnyomva a folyamatos léptetéshez

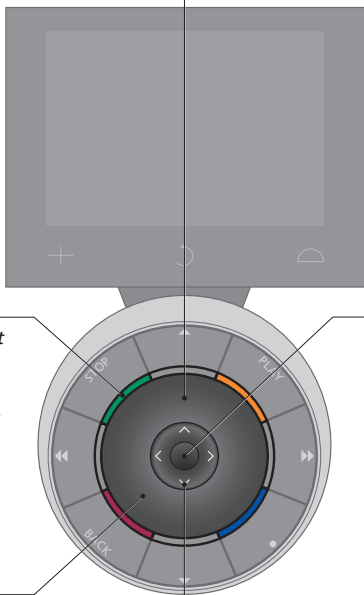

Ha a Bang & Olufsen videokészüléke fel van szerelve egy perifériális egység vezérlővel, akkor csatlakoztathat nem Bang & Olufsen készülékeket is hozzá, például set-top boxot - és továbbra is működtetheti a készüléket a Beo5 távirányítóval. Egyszerűen csak kérje meg a forgalmazót, hogy programozza be a Beo5-öt a set-top boxnak megfelelően, és annak távirányító gombjai megjelennek a Beo5 kijelzőjén.

Bizonyos más, nem Bang & Olufsen termékek, mint például a világítás, a függönyök és sötétítők is működtethetők a Beo5-tel - némelyek a támogatott házautomatizálási rendszeren keresztül, mások közvetlenül a Beo5-tel.

Érdeklődjék Bang & Olufsen forgalmazójánál a nem Bang & Olufsen termékek Beo5-tel való működtetésének részleteiről.

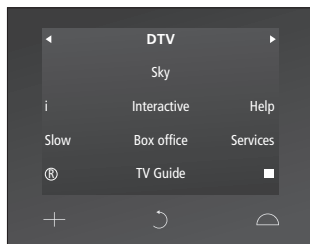

Példa set-top box működtetésénél használt gombokra.

Megjegyzés! A nem Bang & Olufsen készülékekkel kapcsolatos gombokra vonatkozó ismereteket a Beo5 szójegyzék nem tartalmazza és fordításuk sem áll rendelkezésre.

A más Bang & Olufsen készülékekhez adott útmutatókban minden művelet úgy lehet leírva, ahogyan azt a Beo4-el lehet elvégezni. Azokat a Beo4 és a Beo5 közötti eltéréseket, amelyek zavarhatják ezeknek az útmutatóknak a megértését, itt ismertetjük.

A lefordított Beo4 gombok listája

A Beo4 távirányítón voltak extra 'gombok', amelyeket a LIST gomb megnyomásával elő lehetett hívni a képernyőre.

Ezeket a gombokat a Beo5 kijelzőjén is meg lehet találni, de a Beo4-el ellentétben, a Beo5 kijelző mindegyik gombja le van fordítva.

A jobb oldalon láthatók rendre a Beo4 és a Beo5 gombok elnevezései. Szükség lehet erre a listára, amikor egy Beo4 gombokra vonatkozó útmutatót olvas.

További különbségek a Beo4 és a Beo5 között

Ha az az útmutató, amelyet éppen olvas, arra kéri, hogy nyomja meg az EXIT gombot, akkor helyette a BACK gombot nyomja meg a Beo5-ön.

Továbbá, ha megszokta a Beo4 GO gombját, akkor ne feledje, hogy ezt a gombot a Beo5 gömb központi gombja váltotta fel.

Beo4	Beo5
BALANCE	Balance
BASS	Bass
CLOCK	Clock
EDIT	Edit
FORMAT	Format
LARGE	Large
LOUDNESS	Loudness
MIX	Mix
PAGE	Page
P-AND-P	P-and-P
P.MUTE	Picture Mute
RANDOM	Random
REPEAT	Repeat
RESET	Reset
SELECT	Select
SHIFT	Shift
SOUND	Sound
SPEAKER	Speaker
S.STORE	Sound Store
STAND	Stand
STORE	Store
TRACK	Track
TREBLE	Treble
UPDATE	Update

GO = Központi gomb

EXIT = BACK

A Beo5 akkumulátorral működő távirányító, mely rendszeres töltést igényel a zsinór nélküli telefonokhoz hasonlóan. Az erre a célra kialakított Beo5 töltő látja el ezt a feladatot.

Ha biztos akar lenni abban, hogy a Beo5 távirányító mindig fel van töltve, akkor javasoljuk, hogy amikor nem használja, helyezze azt a töltőre.

Akkumulátor töltés

Helyezze a távirányítót pontosan a töltőre, a jobb oldalon ábrázolt módon. A teljes feltöltéshez a Beo5-nek négy órára van szüksége.

Teljesen feltöltve az akkumulátor kapacitása 14 napi készenléti módra vagy három-négy órányi intenzív használatra elegendő.

A kijelzőn egy szöveges üzenet jelzi, ha eljött a Beo5 távirányító feltöltésének ideje.

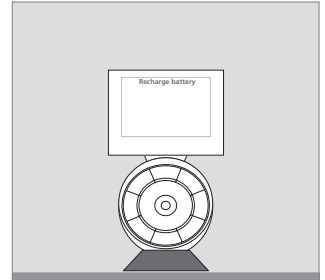

A 'Recharge Battery' (Töltse fel az akkumulátort) üzenet jelzi a kijelzőn, ha fel kell tölteni az akkumulátort.

Ha nem tudja bekapcsolni a Beo5 távirányítót, amikor lenyomva tartja a központi gombot, akkor fel kell tölteni az akkumulátort.

Ha a Beo5 teljesen lemerült, akkor helyezze a töltőre rövid ideig, így elegendő energiája lesz a TV vagy a rádió bekapcsolására. Majd a tévénézés vagy rádiózás közben hagyja a töltőn.

A Beo5 fogyasztása

A Beo5 energiát fogyaszt, amikor be van kapcsolva, különösen, ha működik a háttérvilágítás. Ezért a Beo5 lassan kikapcsol, ha nincs használatban:

- 10 másodperc elteltével a háttérvilágítás tompább lesz
- 20 másodperccel később, a Beo5 készenléti módba kerül és a kijelző elsötétül

Ha módosítani kívánja ezeket a beállításokat, lapozzon az útmutató 29. oldalára.

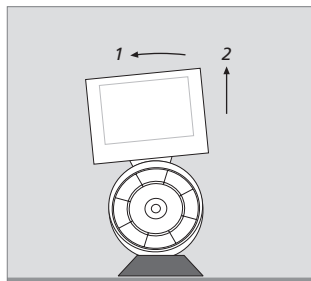

A töltő mágnessel van felszerelve, amely szilárdan tartja a Beo5-öt. Ha elveszi a távirányítót, akkor meg kell kicsit döntenie, és utána tudja leemelni a töltőről.

A Beo5 beállítási menüje ...

A Beo5 távirányító beállítási (Setup) menüje lehetővé teszi, hogy számos beállítást maga a felhasználó módosíthasson. A Beo5 beállítási menüjébe való belépéshez, nyomja meg és tartsa megnyomva a készenléti gombot, miközben megnyomva tartja a központi gombot a gömbön.

Navigálás a beállítási menüben ...

Navigálhat és tételeket kiválaszthat a beállítási menüben közvetlenül a képernyőn, vagy a gömbön található központi és a nyílombok (↖ ↘ ↙ ↗) segítségével.

Egy menütétel kiválasztásához, vigye a vonalas jelzőt az aktiválni kívánt gombra, majd nyomja meg a központi gombot. Néhány esetben közvetlenül a képernyőn kell megnyomnia.

Ha vissza akar lépni egy szintet a beállítási menüben, akkor nyomja meg a BACK gombot a gömbön, vagy a ↶ gombot a képernyőn. A módosítások mentése automatikusan megtörténik, amikor kilép a beállítási menüből.

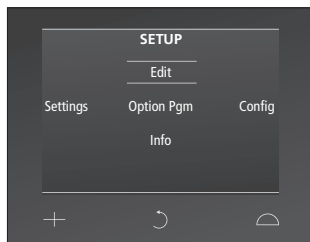

A beállítási menüben, két vízszintes vonal jelzi, hogy melyik gomb van kijelölve. Nyomja meg a központi gombot a kiválasztáshoz.

A beállítási menü opciói ...

Edit ... Lehetővé teszi a gombok megjelenítését és elrejtését a Beo5 képernyőjén. Ez azt jelenti, hogy eltávolíthat használaton kívüli gombokat, és megjeleníthet éppen nem látható gombokat. Ha a forgalmazó kialakított egy csatornamenüt a Beo5-ön, akkor a csatornanevekhez rendelt csatornaszámokat is módosíthatja a csatornák vagy az állomások menüjében.

Settings ... A háttérvilágítás tompításának és a kijelző kikapcsolásnak* a módosítását teszi lehetővé. A Beo5 minden beállítását visszaállíthatja a Bang & Olufsen forgalmazó által beállított eredetire is.

**Ne feledje, hogy minél hosszabb ideig világít a háttérvilágítás, annál gyakrabban kell újratölteni a távirányítót.*

Config ... A Beo5 alapállapot szerinti konfigurációjának beállítását teszi lehetővé.

Option Pgm ... A Bang & Olufsen készülékek Option programozását teszi lehetővé.

Info ... A Beo5 szoftververziójára, az akkumulátor állapotára és a Beo5 legutóbbi konfigurációjának időpontjára vonatkozóan tartalmaz adatokat.

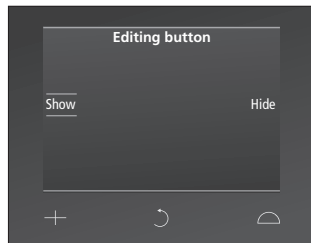

Példa – egy gomb megjelenítése vagy eltüntetése:

- > A központi gomb megnyomásával válassza ki az Edit-et a Setup (beállítási) menüben.
- > Az érintőképernyő gombjaival válassza ki az első zónát, majd a szerkesztendő gomb jelforrását.
- > Nyomja meg a megfelelő érintőgombot, majd a központi gomb megnyomásával válassza ki a szerkesztési kívánt gombot; az aktuálisan elrejtett gombok szürke színben láthatók.
- > Nyomja meg ismét a központi gombot a gomb szerkesztéséhez. A módosítások mentése automatikusan megtörténik, amikor kilép a menüből.

Javasoljuk, hogy tisztítás közben a távirányító ne legyen bekapcsolva. A kikapcsoláshoz nyomja meg és tartsa megnyomva a központi gombot.

A Beo5 visszakapcsolásához, nyomja meg és tartsa megnyomva a központi gombot ismét.

Tisztítás

A zsír- és koszoltokat puha, szakadásmentes, néhány cseppnyi enyhe mosóanyagot tartalmazó vízbe merített ruhával törölje le.

A Beo5 kijelzőjének tisztításához enyhe ablaktisztító folyadékot használjon. A kijelző lehető legjobb állapotának megőrzése érdekében ügyeljen arra, hogy ne maradjanak tisztítófolyadék nyomok az üvegen.

Ha a kijelző üvege megsérül, lépjen kapcsolatba a forgalmazóval és cseréltesse ki.

Ne feledje, hogy bizonyos mikroszálas törlőruhák, erős dörzsölő hatásuk következtében, megsérthetik az üveget.

Megjegyzés! Soha ne használjon alkoholt vagy más oldószert a Beo5 távirányító egyik részének tisztításához sem!

Ha a Beo5 távirányító napi használatával kapcsolatban bármilyen kérdése lenne, akkor ...

... választ kaphat az egyénileg kialakított Beo5 szójegyzékből, amely röviden ismerteti a Beo5 kialakításban található egyes funkciókat és gombokat.

... látogassa meg honlapunkon a Service FAQ oldalt, amely egy sor választ ad a Beo5 használatával kapcsolatos leggyakrabban előforduló kérdésekre.

... látogassa meg a helyi Bang & Olufsen forgalmazót és kérje ki tanácsát.

... lépjen kapcsolatba a Bang & Olufsen nemzetközi vevőszolgálatával (Customer Service), amely hat nyelven ad támogatást e-mailen vagy telefonon keresztül.

Ha kapcsolatba kíván lépni velünk, látogasson el weboldalunkra:

www.bang-olufsen.com

vagy írjon címünkre:

Bang & Olufsen a/s
BeoCare
Peter Bangs Vej 15
DK-7600 Struer

vagy faxoljon:

Bang & Olufsen
BeoCare
+45 9785 3911

A műszaki jellemzők, a funkciók és ezáltal a kezelés módosításának joga fenntartva.

وفي مسرد Beo5 الشخصي. يمكنك العثور على شرح لجميع الأزرار المتاحة في إعدادك الخاص.

وإذا غيرت إعداد منتجك، مثلًا إذا اشتريت منتجًا جديدًا، اطلب دائمًا من بائع جزئية Bang & Olufsen أن يبرمج لك وحدتك للتحكم عن بعد Beo5 مرة أخرى. وعندئذ ستحصل على منظر عام للأزرار ومسرد يناسب إعدادك الجديد.

يشرح هذا الدليل المبادئ الأساسية لكيفية استخدام وحدة التحكم عن بعد Beo5.

وكمساعدة إضافية مع الدليل. هناك منظر عام لأزرار Beo5 الشخصية ومسرد يتلائم معها يتم إنشاؤها لك في كل مرة بخصيص لك بائع جزئية Bang & Olufsen وحدتك Beo5 في المتجر.

يوفر لك المنظر العام للأزرار "خريطة طريق" لوحدة Beo5 تسمح لك بالعثور سريعًا على الزر أو الوظيفة التي تريدها.

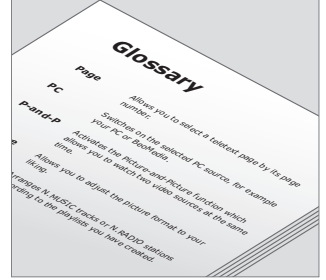

جميع الأزرار في وحدتك المخصصة Beo5 موضحة بالشرح في مسرد شرح كلمات Beo5 الشخصي.

ملاحظة! للحصول على معلومات حول كيفية تشغيل منتجات Bang & Olufsen الأخرى، راجع الأداة الرفقة مع المنتجات.

34. بدء الاستخدام.

كيفية بدء استخدام وحدة التحكم عن بعد وما يجب عمله قبل بدء الاستخدام.

35. تشغيل الشاشة.

كيفية استخدام شاشة وحدة التحكم عن بعد.

36. كيفية تشغيل كرة Beo5.

كيفية تشغيل القرص وأزرار كرة Beo5.

38. تشغيل المنتجات الأخرى.

تعرف على إمكانات تشغيل منتجات ليست Bang & Olufsen باستخدام وحدة التحكم عن بعد Beo5.

39. قائمة Beo4.

تعرف على الاختلافات بين أسماء أزرار Beo4 وBeo5.

40. استخدام الشاحن.

تعرف على كيفية شحن وحدة التحكم عن بعد ومتى.

42. قائمة Setup خاصة Beo5.

تعرف على كيفية تغيير الإعدادات بوحدة التحكم عن بعد.

44. الصيانة والتنظيف.

تعرف على كيفية صيانة وتنظيف وحدة التحكم عن بعد.

45. لطلب مساعدة إضافية.

تعرف على كيفية الاتصال لطلب مساعدة إضافية.

قبل أن تبدأ استخدام وحدة التحكم عن بعد Beo5 للمرة الأولى، يجب أن تنشحنها. راجع صفحة 14 للحصول على معلومات حول كيفية شحن Beo5.

بدء استخدام Beo5 ...
بعد انتهاء الشحن، تكون وحدة التحكم عن بعد جاهزة للاستخدام.

لتنشيط شاشة Beo5، فقط امسك الوحدة أو المس الشاشة بخفة، وستضيء الشاشة. ثم اختر زرًا بضغطه على الشاشة.



وبمجرد أن تنشيط الشاشة، تظهر الأزرار على الشاشة. اضغط زرًا لتنشيط مصدر أو وظيفة.



عندما تمسك وحدة التحكم عن بعد أو تلمس الشاشة، فإن الشاشة تضيء.

نصائح مفيدة ...

بمجرد اختيار مصدر، يتم تنفيذ معظم التشغيل عن طريق كرة Beo5 - على سبيل المثال ضبط حجم الصوت أو التنقل خلال المسارات أو القنوات وإيقاف التشغيل مؤقتًا.

إذا كنت تستخدم يدك اليسرى لتشغيل وحدة التحكم عن بعد، يمكن تغيير مكان الأزرار. راجع صفحة 42 لمزيد من المعلومات أو اتصل ببنائنا تجزئة Bang & Olufsen.

ملاحظة! نحن نوصي بأن تكون Beo5 دائماً في نمط الاستعداد - وليست مغلقة. ومع ذلك، إذا أردت أن تغلق/تشغل Beo5، اضغط مستمراً زر الوسط.

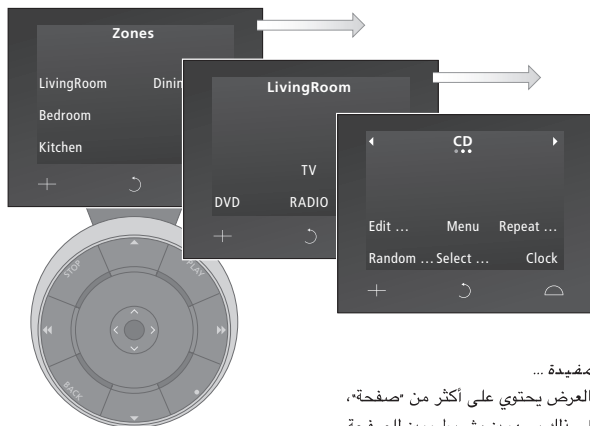

1 - اختر منطقة ...

إذا كان لديك أكثر من منطقة واحدة في إعداد Bang & Olufsen، يمكنك اختيار أو التبديل بين المناطق في شاشة "Zones".

2 - شاهد مصادر ...

عندما تختار منطقة، فإن أنظمة الصوت والصورة المتاحة في هذه المنطقة تظهر كإزرار على الشاشة. اختر مصدراً ونشطه بضغطة.

3 - نشط أزرار وظائف المصدر ...

بمجرد اختيار مصدر، فإن الوظائف المرتبطة بهذا المصدر تظهر كإزرار على الشاشة. وإذا اخترت TV مثلاً، سيمكنك تنشيط وظائف مثل "Text" أو "Menu".

نصائح مفيدة ...

إذا كان العرض يحتوي على أكثر من "صفحة"، سيبدل على ذلك بسهمين وشريط مابين للصفحة، كما هو موضح في عرض CD أعلاه. اضغط السهمين على الشاشة للتنقل بين "الصفحات".

الأزرار الثابتة ...

أزرار اللمس الثلاثة في أسفل العرض تكون محددة مسبقاً وتستخدم لأغراض عامة:

⊕ يعرض أرقاماً للاختيار من بينها، مثلاً محطة راديو أو رقم قناة. اضغط مرة أخرى للعودة إلى الشاشة السابقة.

↻ يرجع خلال شاشات عروض Beo5.

⏪ يصل إلى أزرار "إعداد مكان العرض" حول إعداد نظامك Bang & Olufsen، مثلاً للتحكم في السماعات ومواضع الحامل - واختيار منطقة. اضغط مرة أخرى للعودة إلى الشاشة السابقة.

... أزرار الحلقة الخارجية

تستخدم أزرار الحلقة الخارجية للتشغيل العام للمصدر.

تنقل، مثلاً، خلال القنوات والمحطات والتسجيلات والمسارات.
اضغط مستمراً للتنقل المتواصل

اضغط مرة واحدة لإيقاف التشغيل مؤقتاً.
واضغط مرة أخرى لإيقاف التشغيل تماماً.

بدء التشغيل

ارجع خلال المسارات وقوائم الاختيارات الموسيقية والتسجيلات

تقدم خلال المسارات وقوائم الاختيارات الموسيقية والتسجيلات

ارجع خلال القوائم، اضغط مستمراً للخروج من القوائم تماماً.

زر الاستعداد، اضغط مرة واحدة لتحويل المنتج الذي تشغيله إلى نمط الاستعداد. واضغط مستمراً مرة أخرى لتحويل النظام بالكامل إلى نمط الاستعداد.

تنقل، مثلاً، خلال القنوات والمحطات والتسجيلات والمسارات.
اضغط مستمراً للتنقل المتواصل

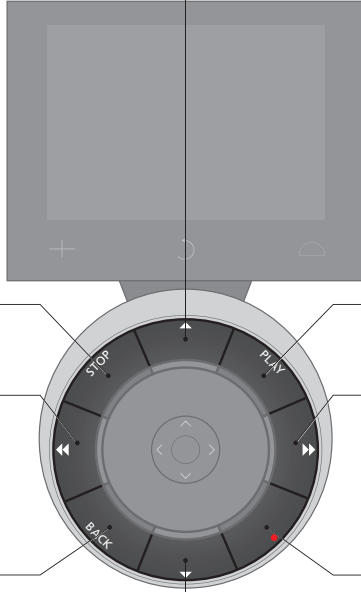

.. الأزرار في الوسط

تستخدم أزرار الوسط في Beo5 بصفة رئيسية لتنشغيل القائمة.

يستخدم "القرص" لضبط حجم الصوت. لف "القرص" باتجاه دوران عقارب الساعة لزيادة حجم الصوت وعكس اتجاه دوران عقارب الساعة لتقليل حجم الصوت.

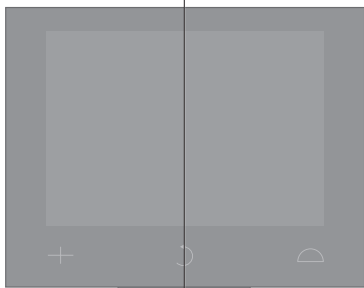

تستخدم الأزرار الملونة لأغراض مختلفة حسب المنهج الذي تشغله. اضغط قرص حجم الصوت أمام اللون الذي تريد أن تنشطه

زر الوسط. اضغط لقبول الاختيارات والإعدادات

لكتم الصوت. لف القرص بسرعة عكس اتجاه دوران عقارب الساعة، والاستعادة الصوت. لف القرص

اضغط أزرار الأسهم للانتقال إلى أعلى وإلى أسفل وإلى اليسار وإلى اليمين في قوائم الشائنة. اضغط مستمراً للانتقل المتواصل

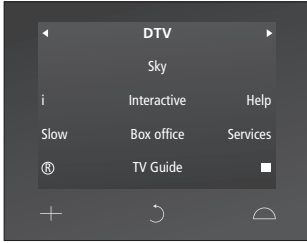

أمثلة للأزرار المستخدمة لتشغيل مستقبل إرسال تليفزيون رقمي.

المنتجات الأخرى التي ليست Bang & Olufsen مثل مصابيح الإضاءة والستائر وحواجز النوافذ يمكن تشغيلها بواسطة Beo5 أيضًا - بعضها عن طريق Home Automation System والأخرى مباشرة من Beo5.

اتصل ببائع تجزئة Bang & Olufsen للحصول على مزيد من المعلومات حول كيفية تشغيل منتجات ليست Bang & Olufsen بواسطة Beo5.

إذا كان منتج الصورة Bang & Olufsen مجهزًا بـ Peripheral Unit Controller، يمكنك أن توصل به منتجات ليست Bang & Olufsen يدعمها مثل مستقبل إرسال تليفزيون رقمي - وأيضًا يمكنك تشغيله باستخدام وحدة التحكم عن بعد Beo5. اطلب من بائع التجزئة أن يبرمج لك Beo5 من أجل مستقبل إرسال التليفزيون الرقمي الذي لديك. وسوف تظهر أزرار التحكم عن بعد الخاصة به في شاشة Beo5.

Beo4	Beo5
BALANCE	Balance
BASS	Bass
CLOCK	Clock
EDIT	Edit
FORMAT	Format
LARGE	Large
LOUDNSS	Loudness
MIX	Mix
PAGE	Page
P-AND-P	P-and-P
P.MUTE	Picture Mute
RANDOM	Random
REPEAT	Repeat
RESET	Reset
SELECT	Select
SHIFT	Shift
SOUND	Sound
SPEAKER	Speaker
S.STORE	Sound Store
STAND	Stand
STORE	Store
TRACK	Track
TREBLE	Treble
UPDATE	Update

GO = زر الوسط

BACK = EXIT

أزرار قائمة Beo4 المترجمة

تحتوي وحدة التحكم عن بعد Beo4 على "أزرار" إضافية التي يمكن إظهارها في شاشتها عند ضغط الزر LIST.

وتلك الأزرار يمكن أن تجدها في شاشة Beo5 أيضاً، ولكن على عكس Beo4، فإن جميع الأزرار في شاشة Beo5 تكون مترجمة.

تجد في اليسار قائمة بأسماء الأزرار في Beo4 وBeo5 على التوالي. قد تحتاج هذه القائمة عند قراءة دليل يتناول أزرار Beo4.

الاختلافات الأخرى بين Beo4 وBeo5

إنما كان الدليل الذي تقرأه يطلب منك ضغط EXIT، يجب أن تضغط BACK في كرة Beo5 بدلاً منه.

أيضاً، إذا كنت معتاداً على زر GO في Beo4، لاحظ أن هذا الزر يحل محله زر الوسط في كرة Beo5.

في الأدلة المرفقة مع منتجات Bang & Olufsen الأخرى التي تكون لديك، يمكن أن تجد التنشغيل الكامل مشروحاً بالطريقة التي ينفذ بها باستخدام Beo4. والاختلافات بين Beo4 وBeo5 التي يمكن أن تؤثر في فهمك لهذه الأدلة جدها مشروحة هنا.

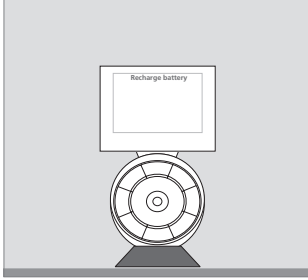

تظهر "Recharge Battery" في عنوان العرض عندما تحتاج البطارية إلى شحنها.

شحن البطارية

ضع وحدة التحكم عن بعد في الشاحن على النحو الصحيح كما هو موضح في اليسار. ولكي تشحن تماماً، فإن Beo5 يجب أن تشحن لمدة أربع ساعات.

وعندما تشحن تماماً، تستمر طاقة البطارية لمدة 14 يوماً تقريباً في نمط الاستعداد وأربع ساعات للتشغيل المكثف.

يظهر في الشاشة نص ينبهك إلى احتياج وحدة التحكم عن بعد Beo5 إلى الشحن.

Beo5 هي وحدة تحكم عن بعد تعمل بواسطة بطارية تحتاج إلى شحن دائم مثل الهواتف اللاسلكي. ويستخدم شاحن Beo5 المخصص لهذا الغرض.

وللتأكد من أن وحدة التحكم عن بعد Beo5 مشحونة تماماً في أي وقت، نحن نوصي بأن تضعها في الشاحن عندما لا تستخدمها.

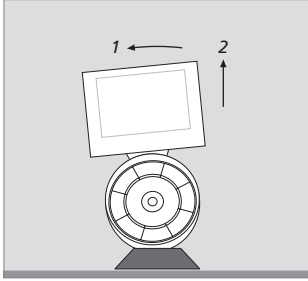

الشاحن مزود بمغناطيس ليثبت في مكانها، وعندما تريد إخراج وحدة التحكم من الشاحن، عليك إمالتها قليلاً لإخراجها من الشاحن.

استهلاك طاقة Beo5

تستهلك الطاقة عند تشغيلها، خاصة عند استخدام الإضاءة الخلفية وذلك، فإن Beo5 ستحتفي إضاءتها ببطء عندما تكون غير مستخدمة.

- بعد 10 ثوان، ستعتم الإضاءة الخلفية
- بعد 20 ثانية، ستتحول Beo5 إلى نمط الاستعداد وستصبح شاشتها سوداء

لتغيير تلك الإعدادات، راجع صفحة 43 في هذا الدليل.

إذا لم تتمكن من تشغيل وحدة التحكم عن بعد Beo5 عندما تضغط باستمرار زر الوسط، فإنها تحتاج إلى شحن.

إذا كانت Beo5 غير مشحونة تمامًا، ضعها في الشاحن لفترة قصيرة إلى أن تشحن بطاقة كافية تمكنك من تشغيل TV أو الراديو. ثم اتركها بعد ذلك تشحن بينما تشاهد أو تستمع.

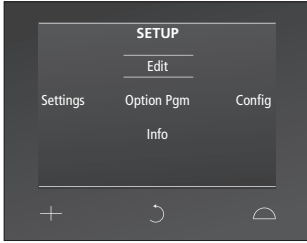

في قائمة **Setup**، يوضح خطان أفقيان الزر المميز. اضغط زر الوسط لاختياره.

كيفية التنقل في قائمة Setup ...
يمكنك التنقل واختيار البنود في قائمة **Setup** مباشرة على الشاشة وباستخدام زر الوسط وأزرار الأسهم (← >) في الكرة.

لاختيار بند قائمة، حرك المبدن الخطي إلى الزر الذي تريد تنشيطه، ثم اضغط زر الوسط. وفي بعض الحالات يجب أن تضغط مباشرة على الشاشة.

للرجوع مستوى واحد في قائمة **Setup**، اضغط **BACK** في الكرة أو ↶ على الشاشة، وسوف تحفظ تغييراتك تلقائياً عندما تغادر قائمة **Setup**.

وحدة التحكم عن بعد **Beo5** لها قائمة **Setup** تسمح لك بتغيير عدد من الإعدادات بنفسك. لدخول قائمة **Setup** خاصة **Beo5**، اضغط باستمرار زر الاستعداد بينما تضغط زر الوسط في الكرة.

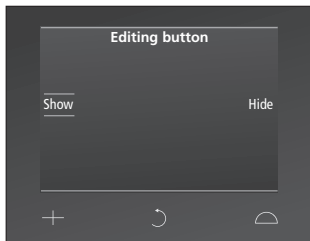

مثال - كيفية إظهار أو إخفاء زر:

- < اضغط زر الوسط لاختيار Edit في قائمة .Setup
- < استخدم أزرار لمس الشاشة لاختيار المنطقة أولاً، ثم مصدر الزر الذي تريد تحريره.
- < اضغط زر اللمس المناسب، ثم اضغط زر الوسط لاختيار الزر الذي تريد تحريره، وستجد الأزرار المخفية حالياً ظاهرة باللون الرمادي.
- < اضغط زر الوسط مرة أخرى لتحرير الزر. سوف تحفظ تغييراتك تلقائياً عندما تغادر القائمة.

Config ... يسمح لك بإعداد Beo5 على التهيئة الافتراضية.

Option Pgm ... يسمح لك ببرمجة منتجات Bang & Olufsen التي لديك.
Info ... يحتوي على معلومات حول نسخة برنامج Beo5 وأيضاً حالة البطارية وتاريخ آخر تهيئة لـ Beo5.

الخيارات في قائمة Setup ...

Edit ... يسمح لك بإظهار أو إخفاء أزرار في شاشة Beo5. ويعني ذلك أنك تستطيع إزالة أزرار لا تستخدمها وإظهار أزرار مخفية حالياً. إذا كان بائع التجزئة قد أعد لك قائمة قنوات في Beo5، يمكنك أيضاً تغيير الأرقام التي تظهر مع أسماء القنوات في قائمة القنوات أو المحطات.

Settings ... يسمح لك بتغيير إعدادات إتمام الإضاءة الخلفية وإظلام الشاشة*. كما يمكنك إعادة جميع إعدادات Beo5 إلى الإعدادات الأصلية التي أجراها لك بائع تجزئة Bang & Olufsen.

لاحظ أنه كلما زاد وقت الإضاءة الخلفية للشاشة، كلما احتاجت وحدة التحكم عن بعد إلى الشحن كثيراً.

ملاحظة! لا تستخدم أبداً الكحول أو مذيبات أخرى لتنظيف أي جزء من وحدة التحكم عن بعد Beo5!

التنظيف
أزل بقع الدهون والأوساخ الصعبة باستخدام قطعة قماش ناعمة خالية من النسالة معصورة جيداً بعد غمسها في محلول ماء به قطرات قليلة من منظف لطيف، مثل منظف غسيل الأطباق.

لتنظيف شاشة Beo5، استخدم سائل تنظيف نوافذ لطيف. ولاستمرار الحصول على أفضل أداء للشاشة، تأكد من عدم ترك آثار للتنظيف على الزجاج.

إذا تلف زجاج الشاشة، اتصل ببائع التجزئة لاستبداله.

احذر من أن بعض أنواع قماش الألياف الدقيقة المستخدم لأغراض التنظيف يمكن أن يتلف الزجاج بسبب أثره الحاك القوي.

نحن نوصي بأن تغلق وحدة التحكم عن بعد أثناء تنظيفها. اضغط مستمراً زر الوسط ليعمل ذلك.

لتشغيل Beo5 مرة أخرى، اضغط مستمراً زر الوسط مرة أخرى.

لطلب مساعدة إضافية

إذا كان لديك أي أسئلة بخصوص الاستخدام العادي اليومي لوحدة التحكم عن بعد Beo5 يمكنك ...

للاتصال بنا، تفضل بزيارة موقعنا على الإنترنت:
www.bang-olufsen.com

... العثور على إجابة في مسرد كلمات Beo5 المخصص الذي يحتوي على شرح موجز لكل وظيفة ووزر في إعداد Beo5 الخاص بك.

أو أرسل لنا على العنوان التالي:
Bang & Olufsen a/s
BeoCare
Peter Bangs Vej 15
DK-7600 Struer

... الرجوع إلى Service FAQ على موقعنا على الإنترنت الذي يقدم قائمة بإجابات الأسئلة المألوفة فيما يخص استخدام Beo5.

... التوجه إلى أقرب بائع تجزئة Bang & Olufsen لاستشارته.

أو أرسل فاكساً على:
Bang & Olufsen
BeoCare
+45 9785 3911

... الاتصال بـ Customer Service الدولية لـ Bang & Olufsen التي تقدم دعماً عن طريق البريد الإلكتروني أو الهاتف بست لغات.

Bu rehber hakkında...

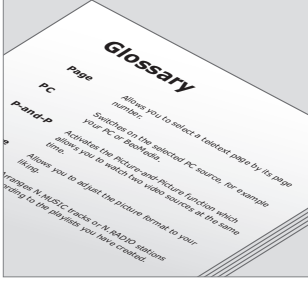

Kişiselleştirilmiş Beo5'inizdeki tüm düğmeler kişisel Beo5 sözlüğünde açıklanmaktadır.

Bu Rehber, Beo5 uzaktan kumandanızı nasıl kullanacağınızla ilgili temel prensipleri açıklar.

Rehbere yardımcı olarak, Bang & Olufsen bayiiniz tarafından Beo5 kumandanın mağazada sizin için kişiselleştirildiği her seferde, Beo5 düğmelerinin size özel yerleşimini açıklayan bir doküman ve buna uygun bir sözlük oluşturulacaktır.

Düğme yerleşimleri dokümanı Beo5'in 'yol haritası'dır ve ihtiyaç duyduğunuz düğme veya fonksiyonu hızlıca bulmanızı sağlar.

Kişisel Beo5 sözlüğünde, özel düzeninizde mevcut tüm düğmelerin açıklamalarını bulabilirsiniz.

Ürün düzeninizi değiştirdiğinizde, örneğin yeni bir ürün satın alırsanız, Bang & Olufsen bayiinize Beo5 uzaktan kumandanızı yeniden programlatın. Ardından yeni bir Beo5 düğme yerleşimleri dokümanı ve yeni düzeninize uygun bir sözlük alacaksınız.

NOT! Diğer Bang & Olufsen ürünlerinin nasıl kullanılacağı hakkında bilgi için, ürünle birlikte gelen Rehberlere bakın.

Kullanmaya başlama, 48

Uzaktan kumandayı kullanmadan önce neler yapmalısınız ve kullanmaya nasıl başlayacaksınız.

Ekranın kullanımı, 49

Uzaktan kumandanın ekranını nasıl kullanacaksınız.

Beo5 topu nasıl kullanılır, 50

Beo5 topunun tekerleği ve düğmelerini nasıl kullanacaksınız.

Diğer ürünleri çalıştırma, 52

Beo5 uzaktan kumandanızla Bang & Olufsen dışındaki ürünleri kullanma olasılıklarını keşfedin.

Beo4 listesi, 53

Beo4 ve Beo5 düğme adları arasındaki farkları öğrenin.

Şarj cihazını kullanma, 54

Uzaktan kumandayı nasıl ve ne zaman şarj edeceğinizi öğrenin.

Beo5 Setup menüsü, 56

Uzaktan kumandanızda ayarları nasıl değiştireceğinizi öğrenin.

Bakım ve temizleme, 58

Uzaktan kumandanın bakım ve temizliğini nasıl yapacağınızı öğrenin.

Daha fazla yardım için, 59

Daha fazla yardım için kiminle irtibat kuracağınızı öğrenin.

Beo5 uzaktan kumandanızı ilk kez kullanmaya başlamadan önce, şarj edilmesi gerekir. Beo5'i nasıl şarj edeceğinize ilişkin bilgi için 14. sayfaya bakın.

Beo5'i kullanmaya başlama ...

Tamamen şarj olduğunda, uzaktan kumandanız kullanıma hazırdır.

Beo5 ekranı etkinleştirmek için, Beo5'i elinize alın veya ekrana hafifçe dokununuz, ekran ışıkları yanacaktır. Ardından ekrana basarak bir düğme seçin.

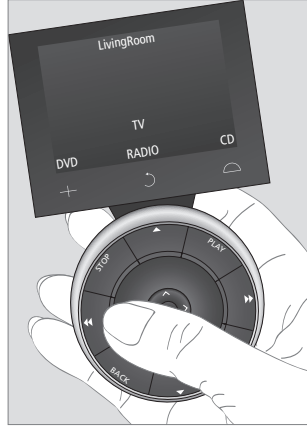

Uzaktan kumandayı elinize aldığınızda veya ekrana dokunduğunuzda, ekran ışıkları yanar.

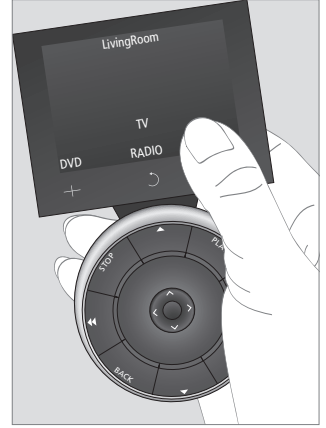

Ekrana aktif hale geldikten sonra, ekranda düğmeler görünür. Bir kaynağı ve fonksiyonu etkinleştirmek için bir düğmeye basın.

Faydalı ipuçları...

Bir kaynak seçildikten sonra, pek çok işlem Beo5 topuyla gerçekleştirilir – örneğin ses seviyesini ayarlamak için, parçalar veya kanallarda gezinmek veya oynatmayı duraklatın.

Uzaktan kumandayı sol elinizle kullanıyorsanız, düğmelerin yerlerini değiştirmek mümkündür. Daha fazla bilgi için 56. sayfaya bakın veya Bang & Olufsen bayinizle irtibat kurun.

NOT! Beo5'in kapatılmamasını, daima uyku konumunda olmasını öneriyoruz. Ancak Beo5'i açmak/kapatmak isterseniz, ortadaki düğmeyi basılı tutun.

1 – Bölge seçme...

Bang & Olufsen düzeninizde birden fazla bölge bulunuyorsa, 'Zones' ekranından bölgenizi seçebilir veya değiştirebilirsiniz.

2 – Kaynaklarınızı görme...

Bir bölge seçtikten sonra, bu bölgedeki mevcut ses ve görüntü sistemleri ekranda düğmeler olarak görünecektir. Bir kaynak seçin ve üzerine basarak etkinleştirin.

3 – Kaynak kontrollerini etkinleştirme...

Bir kaynak seçildikten sonra, bu kaynakla ilgili fonksiyonlar ekranda düğmeler olarak görünür. Örneğin TV'yi seçerseniz, 'Text' veya 'Menu' gibi fonksiyonları etkinleştirebileceksiniz.



Faydalı ipuçları...

Bir ekranda birden fazla 'sayfa' bulunuyorsa, yukarıdaki CD ekranında görüldüğü gibi oklar ve bir sayfa belirtici çubukla bu belirtilecektir. 'Sayfalar' arasında gezinmek için ekrandaki oklara basın.

Bir ekran düğmesinin alt menüleri bulunuyorsa, örneğin yukarıdaki CD ekranındaki 'Edit' düğmesinde olduğu gibi üç noktayla belirtilecektir.

düğmeler...

Ekranın en altındaki üç dokunmatik düğme, genel amaçları olan önceden tanımlanmış düğmelerdir:

✚ Bir radyo istasyonu veya televizyon kanalı numarası gibi seçilecek rakamları görüntüler. Önceki ekrana dönmek için bu düğmeye tekrar basın.

↶ Beo5 ekranında önceki sayfalara döner.

⏪ Bang & Olufsen düzeniniz çevresinde 'sahneyi hazırlayan' düğmelere erişim sağlar, örneğin hoparlörleri ve stand konumlarını kontrol etmek ve bölge seçmek için. Önceki ekrana dönmek için bu düğmeye tekrar basın.

Beo5 topu nasıl kullanılır ...

... dış halkadaki düğmeler

Dış halkadaki düğmeler genel kaynak işlemleri için kullanılır.

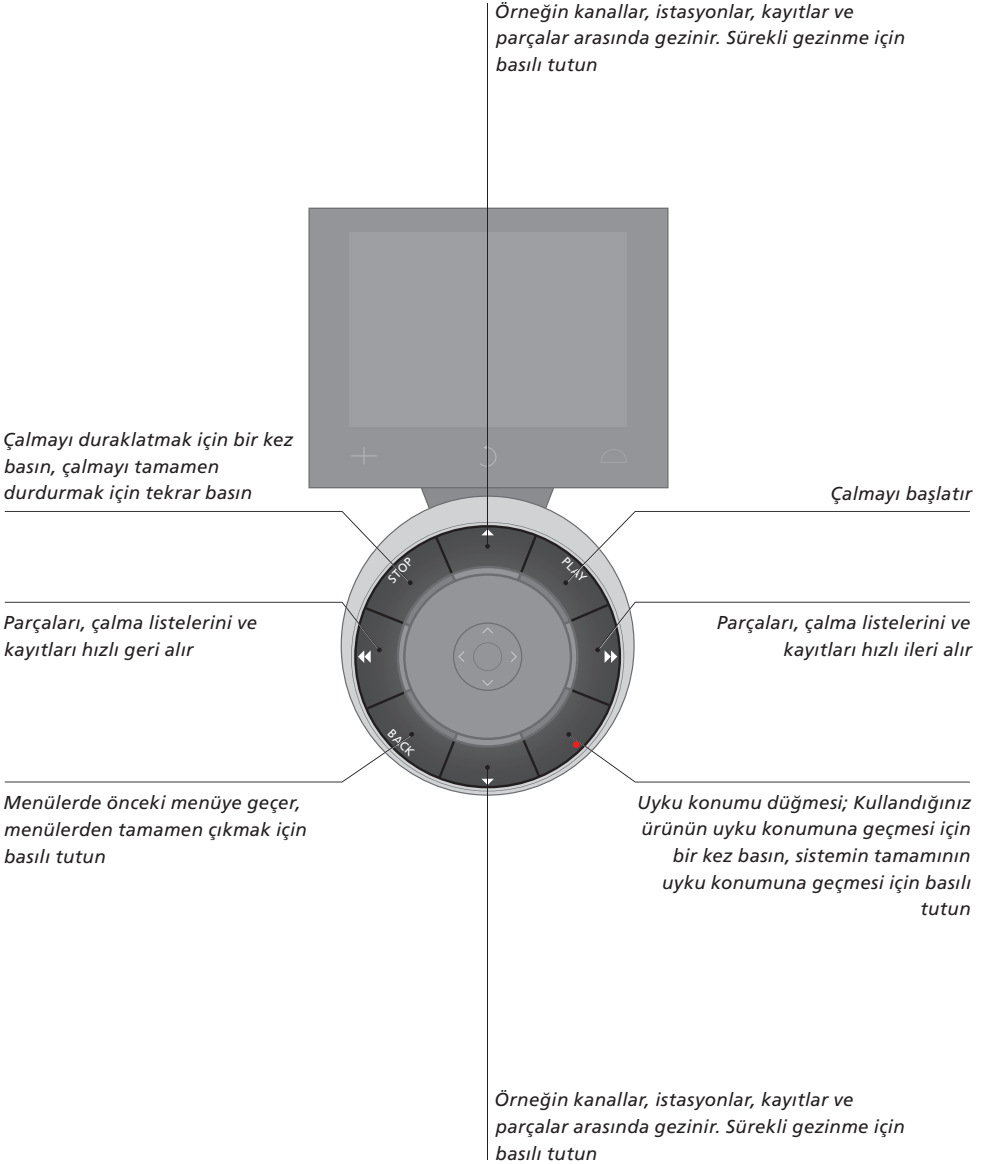

... ortadaki düğmeler

Beo5'te ortadaki düğmeler başlıca menü işlemleri için kullanılır.

'Tekerlek' ses seviyesini ayarlamak için kullanılır. Ses seviyesini yükseltmek için 'tekerleği' sağa, azaltmak için sola çevirin

Renkli düğmeler, kullandığınız ürüne bağlı olarak farklı amaçlara sahiptir. Etkinleştirmek istediğiniz rengin önündeki ses seviyesi tekerleğine basın

Orta düğme; seçimleri ve ayarları kabul etmek için üzerine basın

Sesi kapatmak için tekerleği hızlıca sola çevirin, sesi tekrar açmak için tekerleği çevirin

Ekran menülerinde yukarı, aşağı, sola ve sağa hareket etmek için oklara basın. Sürekli gezinme için basılı tutun

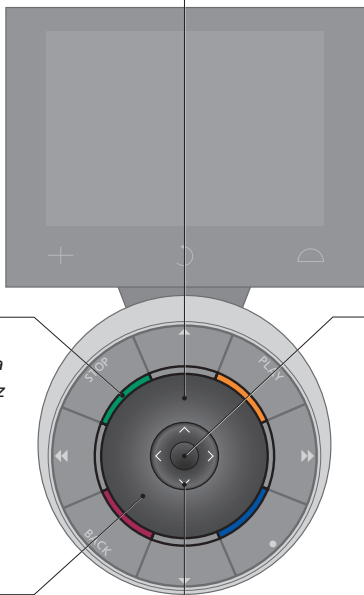

Diğer ürünleri çalıştırma

Bang & Olufsen görüntü ürünleriniz Peripheral Unit Controller (Çevresel Ünite Kontrolörü) özelliğine sahipse, dijital alıcılar gibi Bang & Olufsen dışı ürünleri de Beo5 uzaktan kumandanızla kontrol edebilirsiniz. Bayiinize Beo5 kumandanızı dijital alıcınıza göre programlatmanız, dijital alıcının uzaktan kumanda düğmelerinin Beo5 ekranında görülmesi için yeterlidir.

Işıklar, perdeler ve jaleziler gibi Bang & Olufsen dışındaki diğer ürünler de Beo5'le birlikte kullanılabilir – bazıları desteklenen Ev Otomasyon Sistemi, diğerleri de doğrudan Beo5 üzerinden kullanılabilir.

Bang & Olufsen dışı ürünleri Beo5 kumandayla çalıştırma hakkında daha fazla bilgi almak için Bang & Olufsen bayiinizle irtibat kurun.

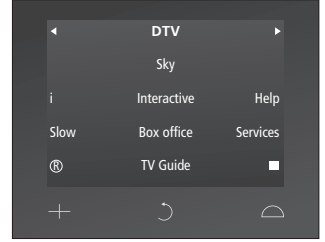

Bir dijital alıcı için kullanılan düğme örnekleri.

NOT! Bang & Olufsen dışı ürünlerle ilgili düğmeler Beo5 sözlüğünde çevrilmemekte veya açıklanmamaktadır.

Diğer Bang & Olufsen ürünlerinizle birlikte gelen Rehberlerde, tüm işlemler Beo4'te gerçekleştirilen şekilde açıklanmış olabilir. Bu Rehberlerin anlaşılmasını etkileyebilecek Beo4 ve Beo5 arasındaki farklar burada açıklanmıştır.

Beo4 liste düğmelerinin çevirisi

Beo4 uzaktan kumandası, LIST düğmesine basılarak ekrana getirilebilecek ek 'düğmelere' sahipti.

Bu düğmeler ayrıca Beo5 ekranında da bulunmaktadır, ancak Beo4'ün aksine Beo5 ekranındaki tüm düğmeler çevrilmiştir.

Sağda sırasıyla Beo4 ve Beo5'teki düğme adlarının bir listesi görülmektedir. Beo4 düğmelerine gönderme yapan bir Rehberi okurken bu listeye ihtiyaç duyabilirsiniz.

Beo4 ve Beo5 arasındaki diğer farklar

Okuduğunuz rehber EXIT düğmesine basmanızı istiyorsa, bunun yerine Beo5 topunda BACK düğmesine basmalısınız.

Ayrıca Beo4'ün GO düğmesini kullanmaya alıştıysanız, bu düğmenin Beo5 topunun ortasındaki düğmeyle değiştirildiğine dikkat edin.

Beo4	Beo5
BALANCE	Balance
BASS	Bass
CLOCK	Clock
EDIT	Edit
FORMAT	Format
LARGE	Large
LOUDNESS	Loudness
MIX	Mix
PAGE	Page
P-AND-P	P-and-P
P.MUTE	Picture Mute
RANDOM	Random
REPEAT	Repeat
RESET	Reset
SELECT	Select
SHIFT	Shift
SOUND	Sound
SPEAKER	Speaker
S.STORE	Sound Store
STAND	Stand
STORE	Store
TRACK	Track
TREBLE	Treble
UPDATE	Update

GO = Orta düğme

EXIT = BACK

Şarj cihazını kullanma ...

Beo5, telsiz telefon gibi düzenli şarj gerektiren pille çalışan bir uzaktan kumandadır. Bu amaca özel Beo5 şarj cihazı kullanılır.

Beo5 uzaktan kumandanızın her zaman tam şarjlı olmasını sağlamak için, kullanmadığınız zamanlarda kumandayı şarj cihazına takmanızı öneriyoruz.

Pili şarj etme

Uzaktan kumandayı sağda görüldüğü gibi şarj cihazına doğru şekilde yerleştirin. Tam şarj olması için, Beo5 dört saat şarj edilmelidir.

Tam şarj edildiğinde, pil uyku konumunda yaklaşık 14 günlük veya yoğun kullanımda üç - dört saatlik kapasiteye sahip olacaktır.

Beo5 uzaktan kumandayı yeniden şarj etmeniz gerektiğinde, ekranda bir yazı görülecektir.

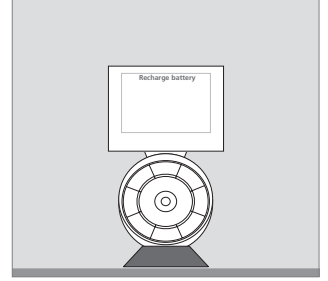

Pilin şarj edilmesi gerektiğinde ekranda 'Recharge Battery' yazısı görülecektir.

Orta düğmeyi basılı tutarak Beo5 uzaktan kumandayı açmadığınızda, pilin şarj edilmesi gerekir.

Beo5 kumandanın şarjı tamamen boşaldıysa, şarj cihazına kısa bir süre taktığınızda, televizyonu ya da radyoyu açmanız için yeterli kapasiteye sahip olacaktır. Ardından izlerken veya dinlerken kumandayı tekrar şarja takın.

Beo5 güç tüketimi

Beo5 açıldığında özellikle fon ışığı yandığında güç tüketir. Bu nedenle, kullanılmadığında Beo5 kumandanın güç tüketimini yavaşça azalacaktır:

- 10 saniye sonra, fon ışığı kısılacaktır
- 20 saniye sonra, Beo5 uyku konumuna geçecek ve ekran karacaktır

Bu ayarları değiştirmek için, bu Rehberin 57. sayfasına bakın.

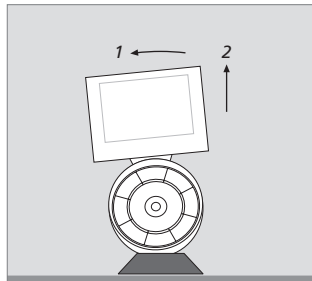

Şarj cihazı Beo5'i yerinde sabit tutmak için bir mıknatısa sahiptir. Uzaktan kumandayı şarj cihazından alırken hafifçe yatırmanız gerekecektir.

Beo5 Setup menüsü...

Beo5 uzaktan kumanda, bir dizi ayarı kendi başınıza değiştirmenizi sağlayan bir Setup menüsüne sahiptir. Beo5 Setup menüsüne girmek için, uyku konumu düğmesini basılı tutarken topun orta düğmesine basın.

Setup menüsünde nasıl gezilir ...

Setup menüsündeki öğelerde gezinmek veya öğeleri seçmek için doğrudan ekranı veya top üzerindeki orta düğme ve ok düğmelerini (↖↗) kullanabilirsiniz.

Bir menü öğesini seçmek için, çizgili belirteci etkinleştirmek istediğiniz düğmeye getirin ve orta düğmeye basın. Bazen doğrudan ekrana basmanız gerekir.

Setup menüsünde bir üst seviyeye geri dönmek için, topta BACK veya ekranda ↶ düğmesine basın. Setup menüsünden çıktığınızda, yaptığınız değişiklikler otomatik olarak kaydedilecektir.

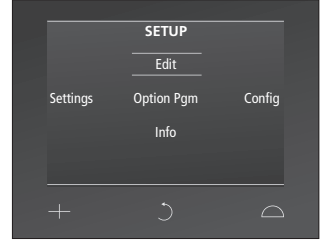

Setup menüsünde, hangi düğmenin vurgulandığını iki yatay çizgi belirtmektedir. Seçmek için orta düğmeye basın.

Setup menüsündeki seçenekler ...

Edit ... Beo5 ekranındaki düğmeleri gizlemenizi veya göstermenizi sağlar. Bu sayede kullanmadığınız düğmeleri kaldırabilir ve gizlenmiş olan düğmeleri görünür hale getirebilirsiniz. Bayiiniz Beo5 kumandanızda bir kanallar menüsü kurduysa, kanallar veya istasyonlar menüsünde kanal adlarıyla ilişkili sayıları da değiştirebilirsiniz.

Settings ... Fon ışığını kısma ve söndürme ayarlarını değiştirmenizi sağlar*. Ayrıca tüm Beo5 ayarlarını, Bang & Olufsen bayiiniz tarafından yapılan orijinal ayarlara geri çevirebilirsiniz.

**Ekran fon ışığı ne kadar uzun süre yanarsa, uzaktan kumandanın o kadar sık şarj edilmesi gerekeceğini unutmayın.*

Config ... Beo5'i varsayılan konfigürasyona ayarlamınızı sağlar.

Option Pgm ... Bang & Olufsen ürünlerini Tercihli programlamanızı sağlar.

Info ... Beo5 yazılım sürümünün yanı sıra pil durumu ve Beo5'in en son konfigürasyon tarihi hakkında bilgi içerir.

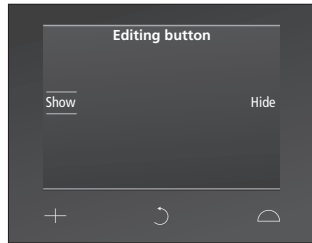

Örnek – bir düğme nasıl gizlenir veya gösterilir:

- > Setup menüsünde Edit'i seçmek için orta düğmeye basın.
- > Birinci bölgeyi seçmek için dokunmatik ekran düğmelerini kullanın, ardından düzenlemek istediğiniz kaynağın düğmesini seçin.
- > İlgili dokunmatik düğmeye basın, ardından düzenlemek istediğiniz düğmeyi seçmek için orta düğmeye basın; gizlenmiş olan düğmeler gri olarak görülecektir.
- > Düğmeyi düzenlemek için tekrar orta düğmeye basın. Menüden çıktığınızda, yaptığınız değişiklikler otomatik olarak kaydedilecektir.

Uzaktan kumandayı temizlemeden önce kapatmanızı öneririz. Kumandayı kapatmak için orta düğmeyi basılı tutun.

Beo5'i tekrar açmak için, orta düğmeyi tekrar basılı tutun.

Temizleme

Yağ lekelerini veya inatçı kirleri, bulaşık deterjanı gibi hafif bir deterjandan sadece birkaç damla içeren bir su çözeltisine batırılmış yumuşak, tiftiksiz, iyi sıkılmış bir bezle temizleyin.

Beo5 ekranını temizlemek için, yumuşak bir pencere temizleme sıvısı kullanın. Ekranın ideal performansını koruması için, ekranda temizleme sıvısı izi kalmadığından emin olun.

Ekran camı hasar görürse, değiştirmek için bayiinizle irtibat kurun.

Güçlü aşındırıcı etkilerinden dolayı bazı mikro-fiber kumaşların cama hasar verebileceğini unutmayın.

Not! Beo5 uzaktan kumandanın herhangi bir parçasını temizlemek için alkol veya başka çözücülerini asla kullanmayın!

Beo5 uzaktan kumandanın günlük kullanımına ilişkin başka sorularınız varsa ...

... Beo5 düzeninize özel fonksiyon ve düğmelerin her birisinin kısa açıklamalarının bulunduğu kişiselleştirilmiş Beo5 Sözlüğünüzde cevabını bulabilirsiniz.

... Beo5'in kullanımına ilişkin en sık sorulan sorulara cevaplar içeren web sitemizdeki Service FAQ sayfasına bakabilirsiniz.

... yerel Bang & Olufsen bayiinizi ziyaret ederek bilgi alabilirsiniz.

... e-posta veya telefonla altı dilde destek sağlayan Bang & Olufsen'in uluslararası Müşteri Hizmetleriyle irtibat kurabilirsiniz.

Bizimle irtibat kurmak için, web sitemizi ziyaret edebilir:
www.bang-olufsen.com

veya bize yazabilirsiniz:
Bang & Olufsen a/s
BeoCare

Peter Bangs Vej 15
DK-7600 Struer

veya faks için:
Bang & Olufsen
BeoCare
+45 9785 3911

